

Модель "Диана"

Полка навесная ГПН-41

1. Вариант установки полки справа

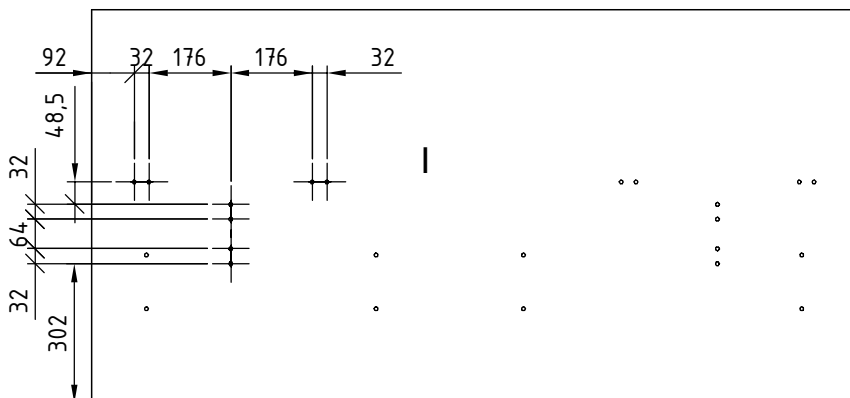

2. Вариант установки полки слева

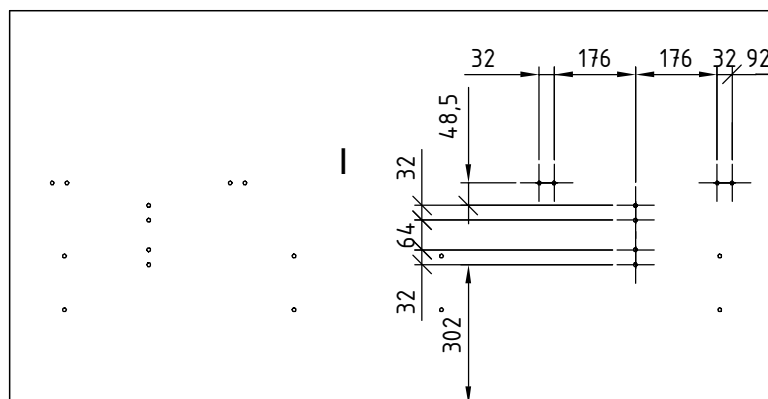

3.

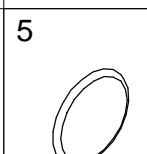
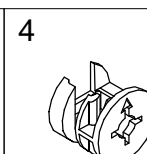
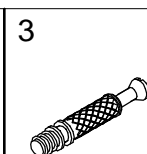
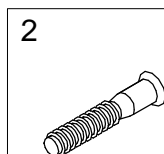
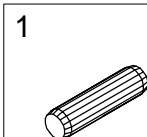
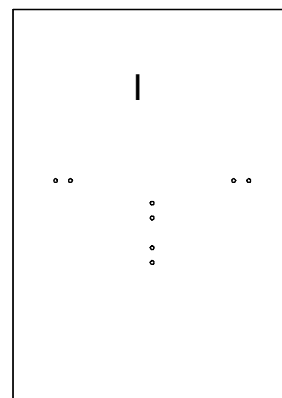

На задней стороне изголовья кровати досверлить насквозь отверстия $\varnothing 8$ (схема расположения отверстий для вариантов сборки приведена на рис. 1,2,3). Завернуть в столешницу (II) дюбеля (3) до упора в обод и вставить в отверстия стойки центральной (III) стяжки-эксцентрики (4). Забить в отверстия на поверхности и торцах столешницы (II) и торцах стойки центральной (III) шканты (1) (см. рис. 4). Соединить столешницу (II) и стойку центральную (III) и затянуть стяжки-эксцентрики (4). Соединить полку навесную и изголовье (I) с помощью стяжек-директа (2), завернув их до упора (см. рис. 5). Вставить в стяжки-эксцентрики заглушки (5).

4.

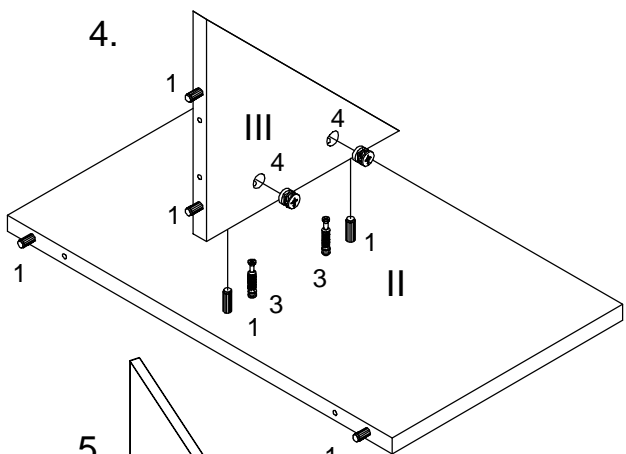

5.

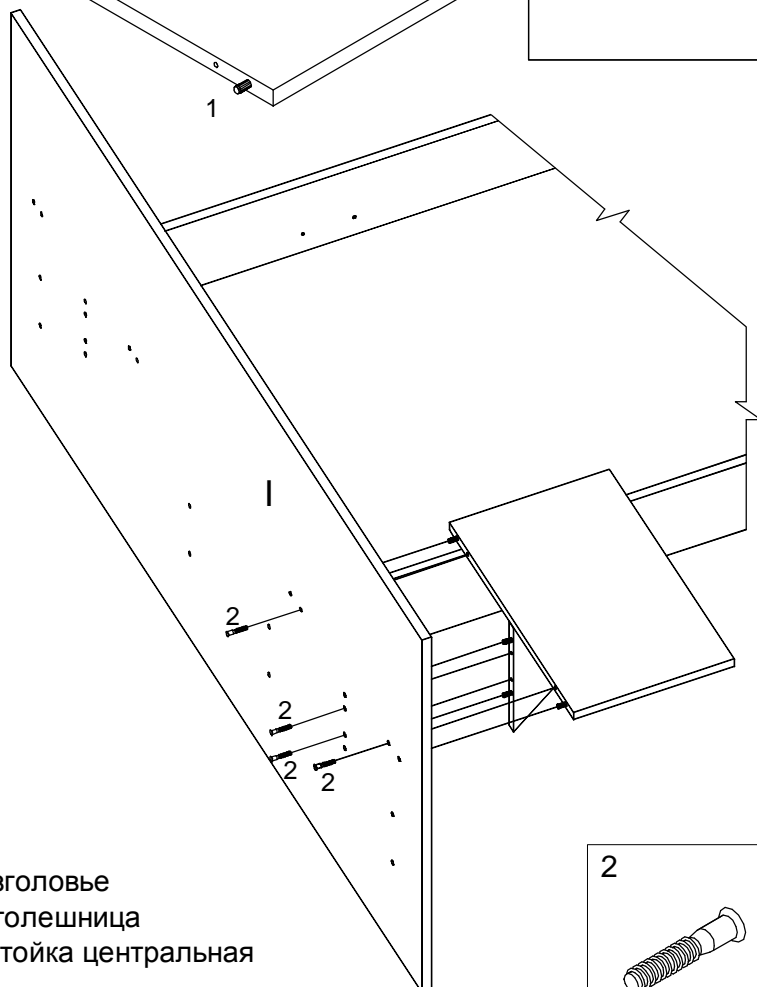

I - Изголовье
II - Столешница
III - Стойка центральная