

Положить столешницу отверстиями вверх. В зависимости от устанавливаемых опор, забить цанговые фutorки (1), из комплекта фурнитуры опор, в соответствующие отверстия:

Для комплекта Т-образных опор перфорированных ОТПСР-75 - отверстия 2.

Для комплекта Т-образных опор ОРСР-75 - отверстия 3.

Для комплекта циркулеобразных опор ОТЦСР-8(12)/14(16) - отверстия 1.

Для передней панели под комплект ОТЦСР-8(12)/14(16) - отверстия 4.

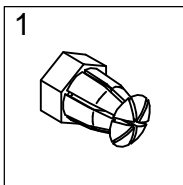

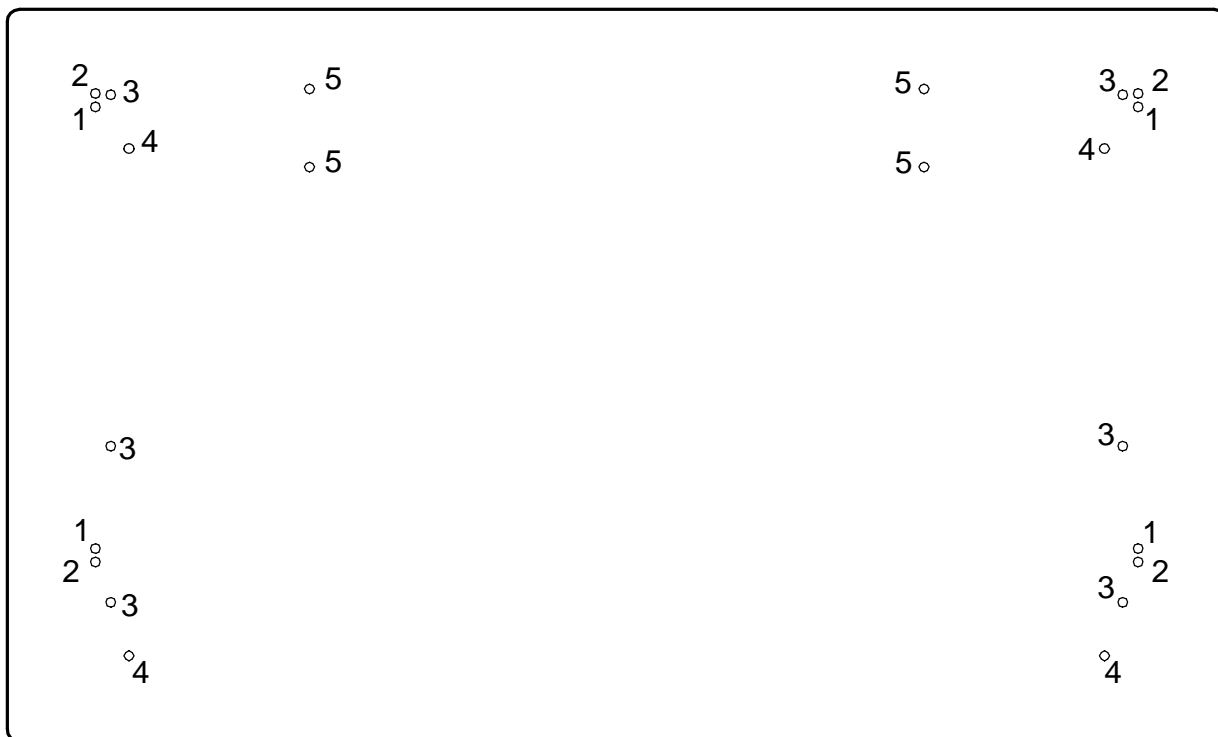
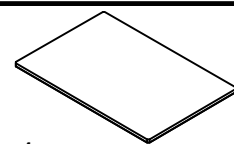

Положить столешницу отверстиями вверх. В зависимости от устанавливаемых опор, забить цанговые футорки (1), из комплекта фурнитуры опор, в соответствующие отверстия:

Для комплекта Т-образных опор перфорированных ОТПСУ-75 существует два варианта исполнения, в зависимости от варианта забить по две футорки на опору - отверстия 1 либо 2, сверлив расположение присадки на столешнице и на опоре.

Для комплекта Т-образных опор ОРСУ-75 - отверстия 3.

Для комплекта циркулеобразных опор ОТЦСУ-10(12) - отверстия 4.

Для передней панели под комплект ОТЦСУ-10(12) - отверстия 5.

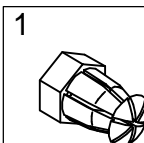

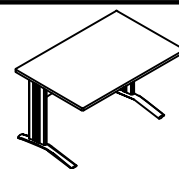

v1

Коллекция мебели "Форвард"

Столешница ФРССР-8;12;14;16 с опорами ОРСР-75 и передними панелями ФРПД-8/12/14/16; ФРПМ-8/12/14/16

Столешница ФРССК-1У с опорами ОРСП-61 и передними панелями ФРПД-1У; ФРПМ-9

Столешница ФРССУ-10;12 с опорами ОРСУ-75 и передними панелями ФРПД-10/12; ФРПМ-10/12

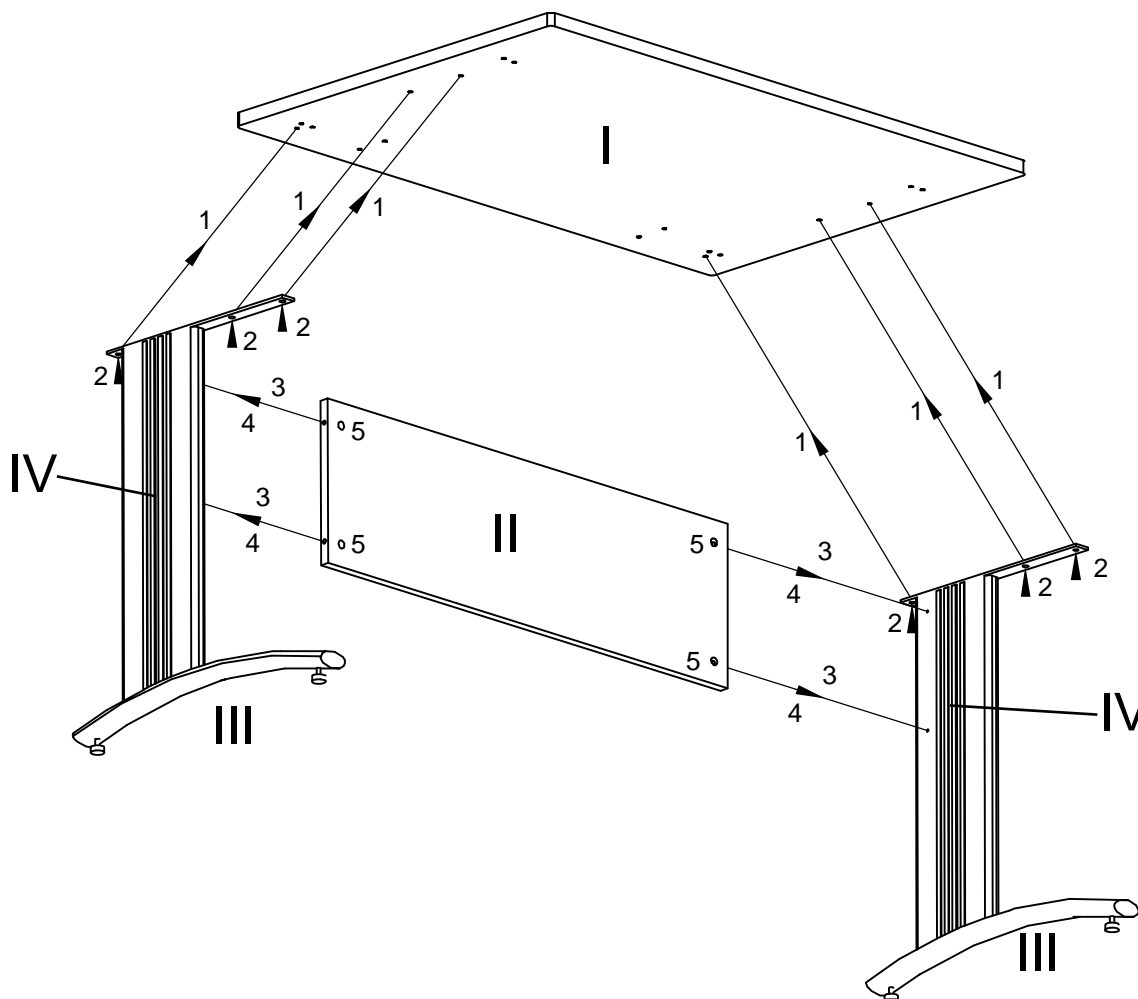

1. При сборке стола в комплекте с передней панелью ФРПД-8/10/12/14/16/9 вкрутить дюбеля стяжек (4) в опоры стола (III) используя шайбы (3).
2. Забить футорки (1) в столешницу (I) согласно приложенной схеме расположения отверстий.
3. При сборке стола в комплекте с передней панелью ФРПД-8/10/12/14/16/9 вставить в переднюю панель (II) эксцентровые стяжки (5) стрелкой в направлении отверстий на торце.
4. Собрать основание стола соединив опоры стола (III) передней панелью (II):
Для панелей ФРПД-8/10/12/14/16/9 - пристыковать переднюю панель (II) к опорам стола (III) и затянуть стяжки эксцентрики (5).
Для панелей ФРПМ-8/10/12/14/16/9 - прикрепить переднюю панель (II) к опорам стола (III) винтами (2).
5. Установить столешницу (I) на собранное основание и прикрепить опоры стола (II) винтами (2).
6. Закрыть стяжки эксцентрики (5) заглушками (6).
7. При необходимости отрегулировать высоту стола регулируемыми опорами.
8. При установке вставок ФРВС-1 (IV) в опоры (III), необходимо подогнуть торцевые части вставок, а также немного вогнуть центральную часть вставки для того, чтобы вставка установилась ровно.

1

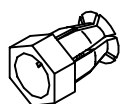

2

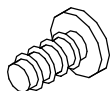

M6x12

3



4

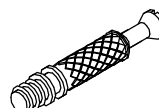

5

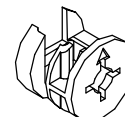

6

